



**ООО ИСТ ВЕСТ МОТОРС**  
**Москва, ул. Выборгская,**  
**дом 20, корп. 2**  
**Тел. +7 495 115-42-37**

 [bajaj\\_russia](#)

 [bajajrussia](#)

 [bajajrussia](#)





*pulsar*  
NS125

The Bajaj DTS-i logo, a circular emblem with 'BAJAJ' at the top, 'DTS-i' in the center, and 'TWIN SPARK' at the bottom.

Руководство  
по эксплуатации

❖ Технические характеристики.....	1
❖ Идентификационные данные .....	3
❖ Панель приборов/Спидометр .....	4
❖ Замок зажигания .....	5
❖ Топливный бак/Топливный кран.....	6
❖ Пульты управления/Левый .....	7
❖ Пульты управления/Правый.....	8
❖ Снятие и установка боковых крышек.....	9
❖ Аккумуляторная батарея/Комплект инструментов.....	11
❖ Переднее сиденье. Снятие/установка .....	12
❖ Заднее сиденье. Снятие/установка.....	13
❖ Управление мотоциклом.....	14
❖ Советы по экономии топлива.....	17
❖ Советы по безопасному управлению мотоциклом.....	18
❖ Моторное масло.....	19
❖ Колеса/Шины/Приводная цепь.....	20
❖ Тормозная жидкость/Ежедневная проверка перед поездкой.....	21
❖ Ежедневная проверка перед поездкой.....	22
❖ Эксплуатация мотоцикла в холодное время.....	23
❖ Хранение и консервация .....	24
❖ Таблица периодического технического обслуживания .....	25
❖ Гарантия и гарантийные обязательства .....	32
❖ Сервисная книжка .....	37
❖ Для заметок .....	40

## Информация о Вашей безопасности и темы, требующие вашего внимания:



### Предостережение

Знак указывает на потенциальную опасность или возможность причинения вреда вам или другим лицам, а также транспортному средству в случае если не следовать приведенным указаниям.



### Внимание

Знак указывает на то, что ваше транспортное средство может быть повреждено в результате невыполнения советов, описанных в данном Руководстве.

### Примечание

Описания и иллюстрации в настоящем Руководстве не следует рассматривать, как обязательное требование к исполнению производителем.

Все основные особенности типа транспортного средства, описанного в Руководстве, остаются неизменными.

Vajaj Auto Limited оставляет за собой право, в любой момент, вносить изменения в конструкцию транспортного средства, деталей и аксессуаров, без предварительного уведомления.



## Технические характеристики

<b>Двигатель</b>	4-тактный, один цилиндр, возд. охл.
Диаметр x Ход поршня	52 мм x 58.6 мм
Объем двигателя	124.4 см <sup>3</sup>
Степень сжатия	9.5 + 0.5 : 1
Максимальная мощность	12 л. с. при 8500 об/мин
Макс. Крутящий момент	10.8 Н/м при 6500 об/мин
Смазка двигателя	Мокрый картер, принудительная
<b>Система зажигания</b>	DC
Свеча зажигания	Champion PRZ9HC, BOSCH UR4AC
Зазор свечи зажигания	от 0.7 до 0.8 мм
Коробка передач	5-ти ступенчатая
<b>Передний тормоз</b>	Гидравлический, дисковый, 240 мм
Задний тормоз	Барабанный, 130 мм. диаметр
<b>Объем топливного бака</b>	
Полный	10,5 литров
Резерв	2.5 литра
Используемый резерв	2.0 литра

<b>Топливо</b>	Октановое число не ниже АИ-92 (бензин неэтилированный)
<b>Размеры</b>	
Длина	1995 мм
Ширина	765 мм
Высота	1045 мм
Колесная база	1 325 мм
Мин. Радиус поворота	2 500 мм
Дорожный просвет	170 мм
<b>Размер шин</b>	
Спереди	2.75 X 17", 41 P - Бескамерные
Сзади	100/90 x 17", 55P - Бескамерные
<b>Давление</b> (Переднее)	1.75 кг/см <sup>2</sup> (25 PSI)
Заднее (без пассажира)	2.00 кг/см <sup>2</sup> (28 PSI)
Заднее (с пассажиром)	2.25 кг/см <sup>2</sup> (32 PSI)
<b>Электрическая система</b>	12 Вт DC

## Технические характеристики



Фара головного света	12 В 35/35 Вт - H51
Габариты	5 Вт (2 шт.)
Стоп сигнал	LED (светодиодный)
Указатель сигналов поворота	12 Вт (4 шт.)
Индикатор нейтральной передачи	LED (светодиодный)
Индикатор дальнего света	LED (светодиодный)
Индикатор сигналов поворота	LED (светодиодный)
Индикатор боковой подставки	LED (светодиодный)
Подсветка спидометра	LED (светодиодный)
Подсветка номерного знака	12 В 3 Вт

Звуковой сигнал	DC 12 Вт 2 Амп (диаметр 70мм)
Аккумуляторная батарея	12В - 5 А.ч MF
Масса транспортного средства в снаряженном состоянии	195 кг (включая водителя и топливо в баке), 125 кг (без водителя)
Технически допустимая максимальная масса	269 кг
Максимальная скорость	95 км/ч

### Примечание:

- ⚡ Все измерения указаны для мотоцикла в порожнем состоянии.
- ⚡ Любая информация указанная выше, может быть изменена в любой момент без предварительных уведомлений.
- ⚡ Приведенные выше данные носят исключительно информационный характер и могут отличаться от реальных на величину до 15%.

Серийный номер рамы и двигателя используются для регистрации мотоцикла. Они являются уникальными буквенно-цифровыми кодами, предназначенными для более точной идентификации вашего транспортного средства, от других, той же модели и типа.

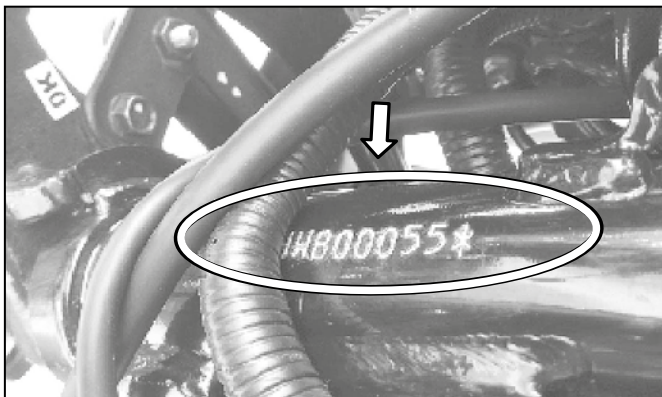

### Расположение номера VIN на раме:

Номер нанесен на рулевую колонку вашего мотоцикла и располагается с правой/левой стороны. Он представляет собой 17 позиции буквенно-цифрового кода.

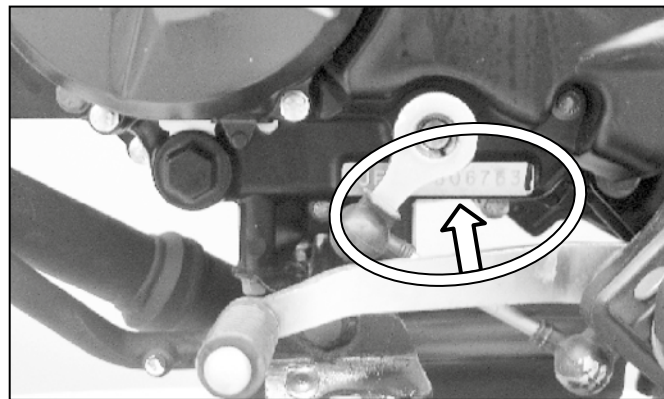

### Номер двигателя:

Номер двигателя расположен на левой нижней части картера, недалеко от коробки передач. Он представляет собой 11 позиций буквенно-цифрового кода.

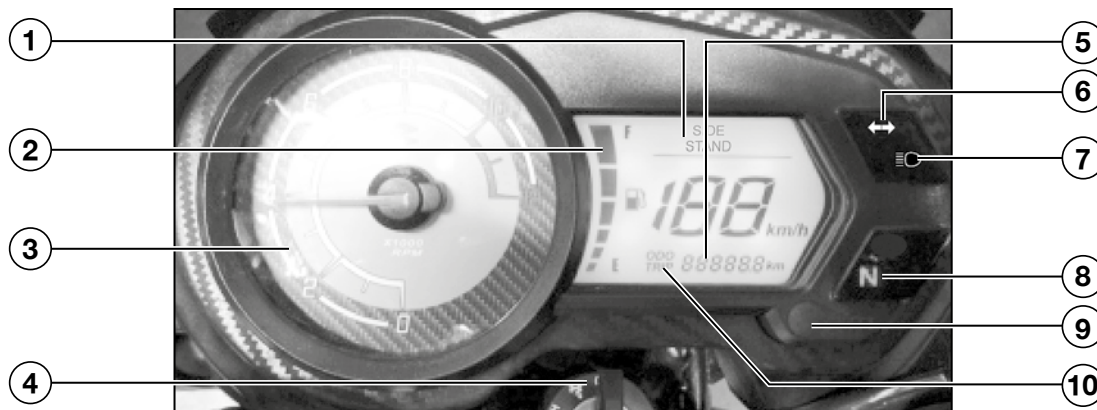

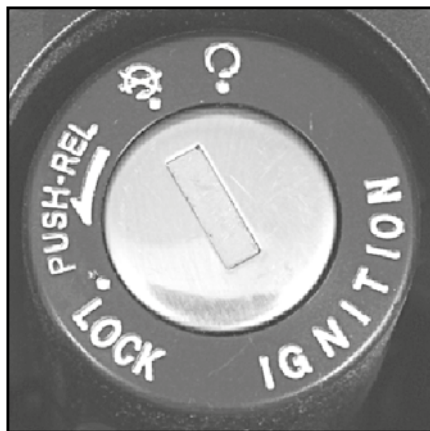

- 1. Спидометр.** Отображает текущую скорость транспортного средства в км/ч.
- 2. Индикатор уровня топлива.** Показывает уровень топлива в топливном баке.
- 3. Тахометр.** Показывает число оборотов двигателя в минуту.
- 4. Замок зажигания:** Включает/выключает зажигание и блокирует рулевую колонку.
- 5. Одометр.** Отображает общее расстояние, пройденное транспортным средством в км.

- 6. Индикатор сигналов поворота.** При включенном сигнале поворота, будет мигать соответствующий индикатор.
- 7. Индикатор дальнего света.** Индикатор будет гореть, при работающем двигателе и включенном дальнем свете
- 8. Индикатор нейтральной передачи.** Индикатор будет гореть, когда мотоцикл находится на нейтральной передаче.
- 9. Кнопка сброса пройденного пути:** счетчик пройденного пути может быть сброшен до нуля при нажатии кнопки.
- 10. Счетчик пройденного расстояния :** Показывает расстояние пройденное с момента последнего обнуления счетчика.



### Замок зажигания.

Замок зажигания имеет следующие позиции:

	<b>LOCK (закрыто):</b>	Руль заблокирован, зажигание выключено
	<b>OFF (выключено):</b>	Руль разблокирован, зажигание выключено
	<b>ON (включено):</b>	Руль разблокирован, зажигание включено

**Блокировка рулевой колонки:** Для того, чтобы заблокировать рулевое управление, поверните руль в левую сторону до упора. Нажмите на ключ и поверните его в положение **LOCK**, затем достаньте ключ из замка зажигания.

**Осуществить блокировку рулевой колонки, можно только в положении, когда руль повёрнут влево.**

**Разблокировка рулевой колонки:** Для того чтобы разблокировать рулевое управление, вставьте ключ в замок зажигания, переведите его в положение **OFF** (🗝️) или **ON** (🗝️).

**Ключ:** общий ключ используется для замка зажигания, крышки заливной горловины топливного бака и для замка заднего сидения.



Крышка  
топливного  
бака

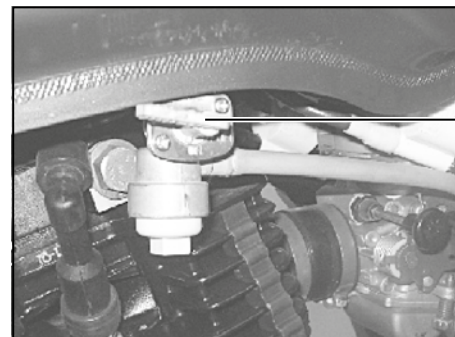
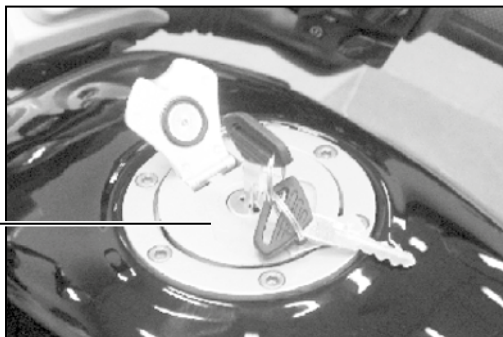

Топливный  
кран

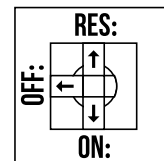

### Крышка топливного бака

- Чтобы открыть крышку топливного бака, откройте защитную накладку. Вставьте ключ в замок и поверните его по часовой стрелке.
- Для того чтобы закрыть крышку надавите на нее.

### Топливный кран

Топливный кран имеет следующие позиции:

<b>RES:</b>	Уровень топлива ниже резервной отметки
<b>ON:</b>	Уровень топлива выше резервной отметки
<b>OFF:</b>	Подача топлива прекращена

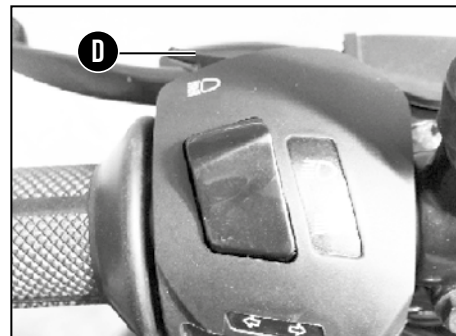
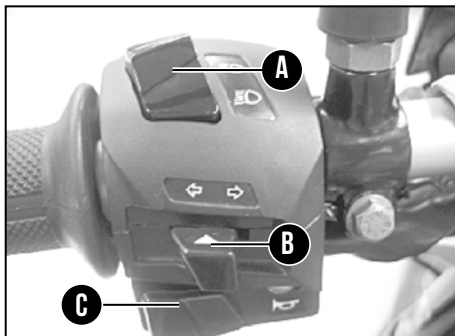

**Левый пульт управления:**

**(A) Переключатель ближнего / дальнего света:**

После включения передней фары, при помощи данного переключателя, вы можете выбрать один из двух режимов, ближнего или дальнего света. При включении режима дальнего света на панели приборов загорится соответствующий индикатор.



**(B) Переключатель сигналов поворота:**

При переводе переключателя влево и вправо, загорается соответствующая лампа (↶↷) сигнала поворота. Выключить сигнал можно нажав на переключатель, находящийся в центральном положении.

**(C) Кнопка звукового сигнала: (🔊)**

Нажмите на кнопку для подачи звукового сигнала.

**(D) Кнопка подачи световых сигналов:**

Нажмите на эту кнопку, чтобы «поморгать» фарами для подачи светового сигнала другим участникам дорожного движения.

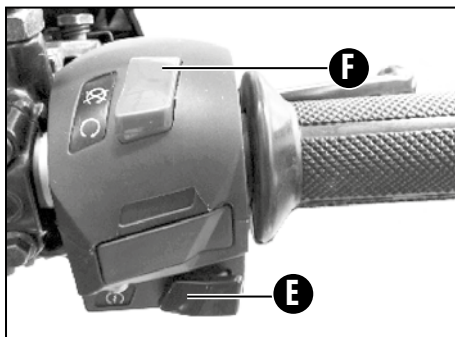

### Правый пульт управления:

#### (E) Кнопка стартера:

Кнопка управляет электрическим стартером, когда рычаг сцепления выжат и мотоцикл находится на любой передаче.

#### Настоятельно рекомендуется:

осуществлять запуск двигателя только на нейтральной передаче

#### (F) Кнопка выключения двигателя:

Эта кнопка предназначена для экстренной остановки двигателя в чрезвычайной ситуации. Для выключения двигателя, переведите кнопку в положение **OFF** (⊗).

Панель приборов заработает, когда ключ зажигания и кнопка выключения двигателя будут одновременно находиться в положении «ON».



#### Предостережение:

При запуске двигателя убедитесь, что кнопка выключения двигателя находится в положении **ON** (⊙).

**Двигатель не заведется, если она будет находиться в положении OFF.**

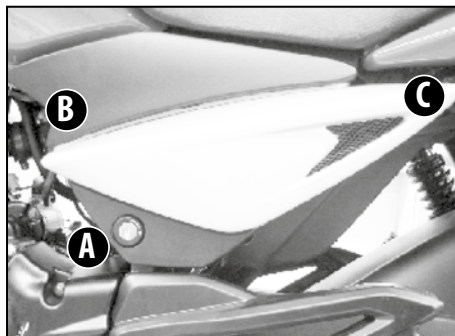

### Снятие боковой левой крышки

- Вставьте ключ в замок (A) на боковой крышке и поверните его по часовой стрелке.
- Держа крышку обеими руками, потяните сначала за её левый край (B), а затем сдвиньте её правый край (C) вперед.
- Снимите боковую крышку.



**Предостережение:** Снимайте боковые крышки только так, как описано выше. В противном случае вы можете сломать их крепежные элементы.

### Установка боковой левой крышки

- Совместите заднее крепление боковой крышки с крепежным отверстием, расположенным на раме (C) и сдвиньте крышку назад к заднему фонарю.
- Совместите переднее крепление крышки с крепежным отверстием (B) расположенным на топливном баке и нажмите на крышку.
- Совместите замок на боковой крышке с кронштейном на раме и закройте его повернув ключ (A).

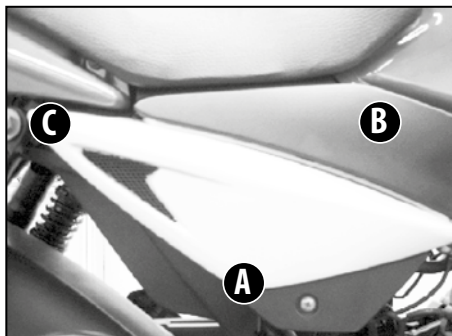

### Снятие боковой правой крышки

- Отвинтите винт **(A)** расположенный на правой боковой крышке
- Держа крышку обеими руками, сначала потяните ее за передний край **(B)**, а затем сдвиньте за ее левый край **(C)** вперед. Далее, снимите крышку.

### Установка боковой правой крышки

- Совместите заднее крепление боковой крышки с крепежным отверстием, расположенным на раме **(C)**, и сдвиньте крышку назад к заднему фонарю.
- Совместите переднее крепление крышки с крепежным отверстием **(B)** расположенным на топливном баке и нажмите на крышку.
- Совместите отверстие **(A)** с креплением на корпусе воздушного фильтра и заверните винт.



**Предостережение:** Устанавливайте боковые крышки только так, как описано выше. В противном случае вы можете сломать их крепежные элементы.

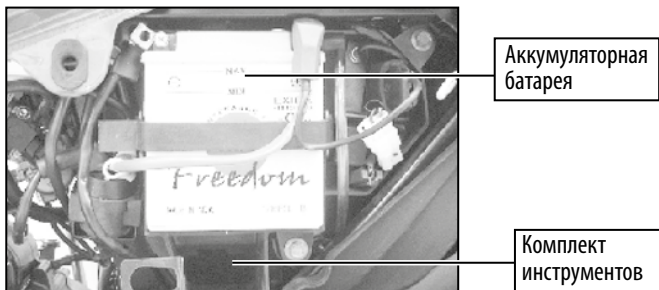

### Тип используемого Аккумулятора : 12В - 5 А,ч, MF

- Аккумулятор расположен за левой боковой крышкой.
- Всегда поддерживайте уровень электролита между минимальной и максимальной отметками.

### Свечи зажигания

- Выкрутите свечи используя свечной ключ
- Очистите их от нагара
- Отрегулируйте зазор электродов.

**Зазор** : 0.7 - 0.8 мм.

**Используемый тип свечей** (2 шт) : Champion PRZ9HC, BOSCH UR4AC

- Аккумулятор расположен под левой боковой крышкой.
- Всегда проверяйте уровень электролита в каждой банке и поддерживайте его между максимальной и минимальной отметками.

- Доливать можно только дистиллированную воду, если уровень электролита ниже минимальной отметки.
- Срок службы аккумуляторной батареи может значительно сократиться, если доливать обычную воду.
- Не загрязняйте окружающую среду и не выбрасывайте неисправный аккумулятор. Сдавайте отслуживший аккумулятор в специальные пункты приема, для его дальнейшей утилизации.
- Если вы заметили, что аккумулятор разрядился, рекомендуем вам поскорее восстановить его заряд .



### Предупреждение:

Не используйте ваш мотоцикл для поездок, если у него отключена аккумуляторная батарея. Это может привести к повреждению электрических и электронных компонентов мотоцикла.

### Комплект инструментов

- Комплект инструментов расположен под аккумулятором.



**Предостережение:** Всегда размещайте комплект инструментов в отведенное для него место.



**(A):** Тросик замка заднего сиденья



**Рисунок: (B)**

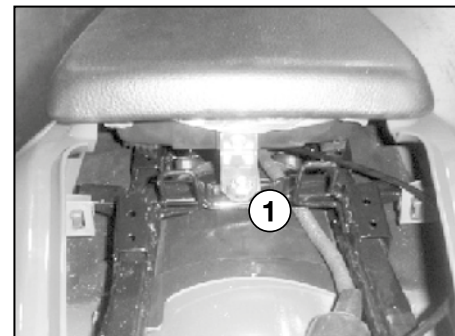

**Рисунок: (C)**

### Снятие заднего сиденья

- Снимите левую боковую крышку.
- Потяните за тросик замка сиденья **(A)**. Одновременно приподнимите заднюю часть сиденья вверх и сдвиньте его в сторону заднего фонаря.
- Снимите сиденье **(B)**.

### Снятие переднего сиденья

- Отверните крепежный болт (1) на **Рис (C)** гаечным ключом 10мм.
- Приподнимите переднее сиденье и потяните его назад. Снимите сиденье.

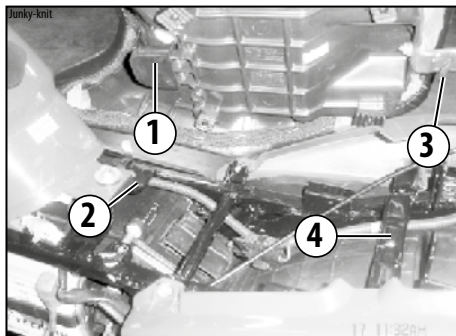

**(A): Трос замка сиденья**



**(B): Трос замка сиденья**

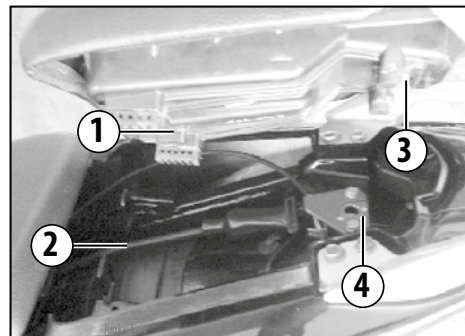

**(C): Трос замка сиденья**

### Установка переднего сиденья

- Для установки переднего сиденья вставьте кронштейн (1) в крепление на раме мотоцикла (2) расположенное за топливным баком, и сдвиньте сиденье вперед. Затем прижмите заднюю часть сиденья, совместив задний кронштейн (3) с креплением на раме (4), как это показано на **Рис (A)**. Вставьте и затяните крепежный болт.

### Установка заднего сиденья

- Для установки заднего сиденья совместите и вставьте кронштейн (1) в крепление (2) как указано на **рис. (C)** на раме мотоцикла.
- Сдвиньте сиденье вперед, и совместите штифт сиденья (3) с замком (4), как это показано на **рис (C)**.
- Нажмите на сиденье, чтобы замок защелкнулся.



### Предостережение:

Всегда снимайте заднее сиденье первым



### Обкатка мотоцикла

Правильная обкатка имеет очень важное значение для дальнейшей работы любого транспортного средства.

- Во время первых 2000 километров пробега не превышайте следующих предельных скоростей.

### Таблица значений скорости при обкатке:

Пробег/передача	1	2	3	4	5
0 - 1000	14	22	31	38	45
1000 - 2000	19	31	43	52	62

- Всегда держите скорость немного ниже той, что указана в таблице
- Не допускайте резких перегазовок.
- Не начинайте движение сразу после запуска двигателя, дайте ему поработать на холостых оборотах в течение одной минуты для того, чтобы моторное масло успело распределиться по всей внутренней поверхности двигателя.

### Запуск двигателя :

- Поверните ручку топливного крана в положение «ON» или (RES).
- Поверните ключ в замке зажигания в положение «ON».
- Убедитесь в том, что кнопка выключения двигателя находится в положении «ON» (☺).

- Убедитесь в том, что включена нейтральная передача. Выжмите рычаг сцепления.
- Если двигатель холодный или при его первом запуске, используйте пусковой обогатитель. Он расположен с левой стороны (A) карбюратора.
- Держите рукоятку дроссельной заслонки полностью закрытой. Нажмите кнопку стартера (☺).
- Отпустите кнопку стартера (☺) сразу же после запуска двигателя.
- В процессе прогрева двигателя, при достижении стабильной работы на холостом ходу переведите пусковой обогатитель в положение «Выкл».

В случае если у Вас возникли трудности с запуском двигателя с помощью стартера, следует попробовать завести мотоцикл с кикстартера. Мы рекомендуем вам, при возникновении проблем со стартом двигателя, не откладывать устранение неисправности. Например, вы можете обратиться в ближайший авторизованный сервис Вайя.

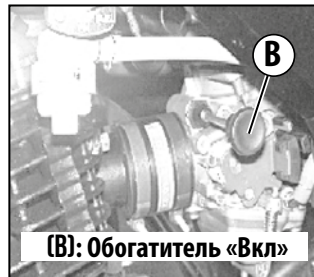



**Предостережение:** Не нажимайте на кнопку стартера более пяти секунд, в противном случае это может привести к перегреву стартера и быстрому разряду батареи.

### Примечание:

Мотоцикл оборудован системой блокировки запуска двигателя. Двигатель не заведется, если мотоцикл находится на какой-либо передаче, кроме нейтральной.

Тем не менее, двигатель может быть запущен на любой передаче, если при этом будет нажат рычаг сцепления.

### Начало движения

- Убедитесь, что боковая подставка находится в поднятом положении.
- Выжмите рычаг сцепления.
- Включите первую передачу.
- Медленно поворачивая рукоятку газа открывайте дроссельную заслонку, одновременно плавно отпускайте рычаг сцепления.
- Как только сцепление начнет включаться, слегка увеличьте обороты двигателя, для того, чтобы двигатель не заглох.

### Переключение передач

- Одновременно закрывайте рукоятку дроссельной заслонки и выжимайте рычаг сцепления.
- Нажмите на рычаг переключения передач, чтобы выбрать следующую высшую/низшую передачу.
- Медленно откройте рукоятку дроссельной заслонки, одновременно плавно отпуская рычаг сцепления.

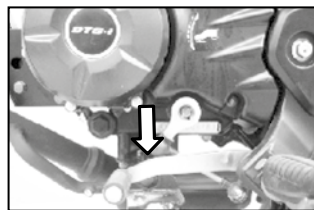

Рычаг переключения передач

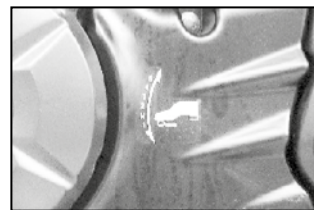

Последовательность передач

### Внимание:

При переключении на пониженную передачу, старайтесь не превышать рекомендованную скорость, как показано в таблице выше. Несвоевременное переключение и превышение оборотов двигателя, может привести к его поломке или срыву заднего колеса в занос.



### Торможение:

- Полностью закройте дроссельную заслонку, не нажимайте рычаг сцепления (за исключением случаев переключения передач). Таким образом, вы замедлите движение при помощи торможения двигателем.
- Переключите передачу на нейтральную для полной остановки.
- При торможении используйте оба тормоза одновременно.
- При необходимости нажмите рычаг сцепления, чтобы избежать остановки двигателя.
- Никогда не блокируйте тормоза, это может привести к заносу.
- Снижайте скорость в поворотах.
- При экстренном торможении не переключайтесь на пониженную передачу, сосредоточьтесь на том, чтобы не заблокировать колеса и избежать заноса.

### Остановка Мотоцикла:

- Полностью закройте дроссельную заслонку.
- Переключите коробку передач в нейтральное положение.
- Дождитесь полной остановки мотоцикла.
- Переведите ключ зажигания в положение «OFF».

### Парковка:

Установите мотоцикл на ровную горизонтальную поверхность с помощью:

1. Боковой подставки
2. Центральной подставки. (Если ваш мотоцикл укомплектован).
3. Заблокируйте рулевую колонку.



**Предупреждение:** Не ставьте мотоцикл на подставку на мягкой поверхности или наклонной плоскости. Он может упасть и получить повреждения.

### Советы по экономии топлива

- Передвигайтесь плавно, придерживаясь постоянной скорости между 40 и 50 км/ч, по возможности избегая резких открытий дроссельной заслонки.
- Планируйте ваши поездки с минимальным количеством остановок и включением и выключением двигателя.
- Переключайте передачи разумно и в соответствии с текущей дорожной ситуацией. Старайтесь выбирать скорость чтобы двигаться на высшей передаче.
- Не перегружайте транспортное средство сверх допустимой полезной нагрузки.
- Избегайте долговременной работы двигателя на холостом ходу. Заглушите двигатель, если время вашей остановки превышает две минуты.

### Убедитесь что эти параметры находятся в норме:

<b>Топливо</b>	Проверьте топливные шланги и соединения на наличие утечек.
<b>Свечи зажигания</b>	Проверьте и отрегулируйте зазор электрода. Замена производится согласно таблице периодического ТО.
<b>Воздушный фильтр</b>	Очистите фильтрующий элемент. Замена производится согласно таблице периодического ТО.
<b>Моторное масло</b>	Проверьте уровень масла, при необходимости, долейте. Всегда используйте только масла, которые рекомендованы производителем.
<b>Тормоза</b>	Убедитесь в том, что тормоза работают исправно.
<b>Сцепление</b>	Отрегулируйте ход троса сцепления.
<b>Шины</b>	Проверьте, и при необходимости, отрегулируйте давление в шинах. Всегда придерживайтесь давления, которое рекомендует производитель.
<b>Карбюратор</b>	Отрегулируйте обороты холостого хода.

### Советы по безопасному управлению мотоциклом.

- Всегда надевайте шлем. Ваш шлем должен соответствовать действующим стандартам безопасности.



- Внимательно прочитайте инструкции, изложенные в этом руководстве и следуйте им.

- Избегайте установки неоригинальных аксессуаров, которые могут привести к угрозе безопасности водителя и других участников движения.

- При необходимости, проверьте, как хорошо вы знаете ПДД.

- Ознакомьтесь с приемами управления транспортным средством перед началом движения.

- При торможении, используйте оба тормоза одновременно. Использование только одного тормоза, может привести к заносу или опрокидыванию мотоцикла.

- Передвижение с допустимой в данной местности скоростью, а также отсутствие резких разгонов и торможении важны не только для безопасности и низкого расхода топлива, но и для обеспечения долгой жизни вашего транспортного средства .

- В дождливую погоду передвигайтесь с более низкой скоростью. Помните, что на мокрой дороге сцепление шин с дорожным покрытием ухудшается.

- Не торопитесь, передвигайтесь с разумной скоростью. Экономия нескольких минут не стоит получения возможного увечья или смерти.

- Всегда имейте при себе регистрационные документы и полис страхования.

- Избегайте попадания мотоцикла на рыхлый песок или камни, это может привести к заносу и полной потере управляемости.

- Подберите правильную защитную экипировку, её крой не должен быть слишком свободным, но в то же время не должен сковывать движения.

### Уход за мотоциклом при эксплуатации в тяжелых дорожных условиях.

- Проводите очистку и смазку всех важных частей в два раза чаще от того, как указано в таблице периодического обслуживания.

- Не мойте мотоцикл с помощью мойки высокого давления.

### Масло в двигателе:

- Проверяйте уровень масла ежедневно перед запуском двигателя.
- Всегда поддерживайте уровень масла между верхней и нижней отметками, расположенными на правой крышке картера.

### Проверка уровня масла в двигателе:

Для проверки уровня масла, поставьте ваш мотоцикл вертикально, на ровную горизонтальную поверхность.

- Проверьте уровень масла через специальное окно, буква **(B)** на рисунке.
- Уровень масла в двигателе должен быть между верхней отметкой **(C)** и нижней **(D)** в смотровом окне **(B)**.

При замене масла - 1000 мл.

При ремонте двигателя - 1100 мл.

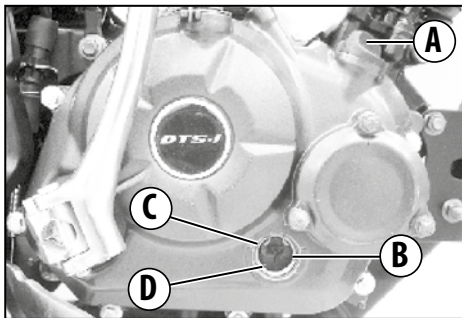

**(A)** - Крышка  
маслозаливной  
горловины.  
**(B)** - Окно для  
проверки  
уровня масла.

**Пользуйтесь только маслами, которые рекомендованы производителем!**

Модель	Рекомендованное моторное масло
Pulsar NS 125	SAE 20W50 API «SL», JASO «MA»

- **Первая замена масла на 750 км – первое ТО. Далее замена масла каждые 5000 км.**



### Предупреждение:

- Очень важно придерживаться рекомендованной производителем спецификации моторного масла, а также графика его замены. Это поможет предотвратить ускоренный износ критически важных компонентов мотора вашего транспортного средства. Для получения дополнительной информации см. таблицу периодического технического обслуживания.
- Не используйте отработанное масло снова.
- Для утилизации слитого масла обратитесь в специализированные пункты, в соответствии с местным законодательством.

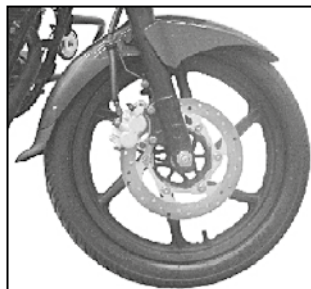

### Прокол шины:

При самостоятельном ремонте прокола используйте только рекомендованные инструменты для снятия шины. Это позволит избежать повреждений и царапин на лакокрасочном покрытии колесного диска.

### Давление в шинах:

Поддерживайте соответствующее давление, как указано в таблице ниже, чтобы увеличить срок службы шин и достичь большей топливной экономичности.

Передняя шина	1,75 кг/см <sup>2</sup> (25,0 PSI)
Задняя шина (без пассажира)	2,00 кг/см <sup>2</sup> (28, 5 PSI)
Задняя шина (с пассажиром)	2.25 кг/см <sup>2</sup> (32.0 PSI)

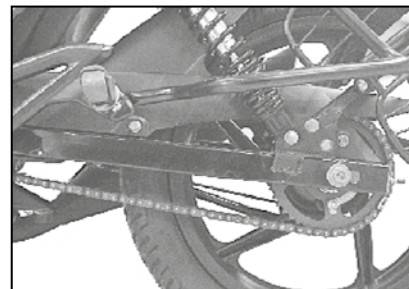

### Приводная цепь

1. На вашем мотоцикле установлена приводная цепь типа 'O' ring.
  - Никогда не пользуйтесь мотоциклом с несмазанной цепью.
  - Смазка цепи с внешней стороны смазкой, **OKS 450/451** рекомендуется каждые **500 км.**, а также, после езды в дождь или мойки мотоцикла.
  - Натяжение цепи регулируется при необходимости.



### Предупреждение:

Не очищайте цепь типа 'O' ring при помощи таких растворителей как керосин, солярка или бензин. Это может привести к повреждению и преждевременному износу цепи и звезд.

**Передний  
бачок  
с тормозной  
жидкостью.**

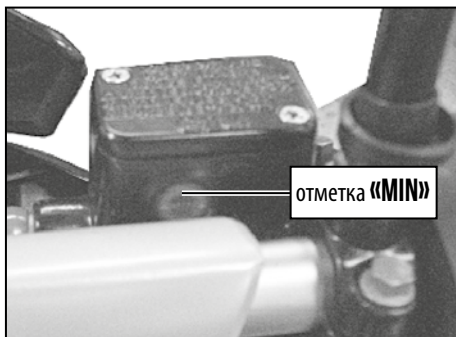

### Проверка уровня тормозной жидкости

- Бачок переднего тормоза находится на правой стороне руля.
- Для того, чтобы проверить уровень тормозной жидкости поставьте ваш мотоцикл вертикально на ровную поверхность, на центральную подставку (если она установлена).
- Убедитесь в том, что уровень жидкости находится выше отметки «MIN» (отметка нанесена на смотровое окно).
- Для пополнения уровня или полной замены жидкости используйте тормозную жидкость класса **DOT-3** или **DOT-4** (из новой упаковки).

**Рекомендуется производить замену тормозной жидкости каждые 30,000 км или раз в 2 года (в зависимости от того, что наступит раньше).**

**Перед поездкой на мотоцикле не забудьте проверить следующие параметры:**

Пожалуйста, отнеситесь с максимальной серьезностью к этим проверкам и выполните их все без исключения перед тем, как сесть за руль. Если вы обнаружили какие-то неполадки во время проверки, обратитесь к главе периодического технического обслуживания настоящего Руководства или к ближайшему от вас дилеру, для устранения проблем и приведения мотоцикла в рабочее состояние.



### **Внимание:**

Невыполнение этих рекомендации может привести к риску возникновения серьезной аварии и получения различных травм.



- **Уровень топлива в баке.**

Уровень должен быть достаточным для запланированной вами поездки. Убедитесь в отсутствии каких-либо утечек топлива.

- **Уровень масла в двигателе.**

Уровень должен находиться между верхней и нижней отметками в окне для проверки уровня масла. При необходимости долейте масло до требуемого уровня.

- **Работа троса дроссельной заслонки (газа)**

Свободный ход 2-3 мм. Механизм должен работать плавно и мягко, без каких-либо заеданий и рывков.

- **Замок рулевой колонки должен быть исправен**

- **Тормоза**

Уровень жидкости должен быть выше отметки **MIN**. Износ тормозных колодок должен быть в допустимом диапазоне. Тормоза должны быть в исправном состоянии.

- **Цепь**

Допускается провис от 15 до 25 мм. Цепь должна быть всё время смазана.

- **Приборы освещения и звуковой сигнал**

Убедитесь в работоспособности всех приборов освещения и также звукового сигнала.

- **Рулевое управление**

Механизм должен работать плавно и мягко, без какого-либо заедания и рывков.

- **Рычаг сцепления**

Свободный ход 2-3 мм. Плавность хода рычага сцепления.

- **Боковая подставка**

Боковая подставка должна быть убрана.

- **Шины**

Проверьте давление.

Проверьте глубину протектора и убедитесь в отсутствии повреждений.

- **Зеркала заднего вида**

Настройте положение зеркал заднего вида.



### Предупреждение:

При езде на мотоцикле в холодное время года нужно учесть что его эксплуатация на дорогах, обработанных реагентами, может вызвать коррозию деталей и серьезное повреждение окрашенных поверхностей.

### Если вы эксплуатируете мотоцикл в данных условиях:

- Обработать поверхности и детали (двигатель, перья вилки, колесные диски и другие металлические детали) которые во время эксплуатации могут быть подвержены воздействию дорожных реагентов специальной защитной полиролью на основе воска.



### Предупреждение:

Избегайте попадания полироли на детали тормозного механизма.

- После каждой поездки следует вымыть мотоцикл холодной водой для того чтобы предотвратить усиление коррозионных процессов.
- Перед мойкой подождите пока детали двигателя, а также выхлопной системы остынут до комнатной температуры.
- Тщательно высушите мотоцикл после мойки.



### Предупреждение:

После каждой поездки следует тщательно промыть и высушить детали тормозного механизма. После мойки следует просушить вымытые детали.  
Для мойки использовать только холодную воду.

- После мойки и сушки обработайте и смажьте все необходимые детали и узлы

### Особое внимание следует обратить на смазку приводной цепи мотоцикла.

#### Алюминиевые детали и детали из пластика

- Алюминий может быть поврежден в следствии контакта с дорожными реагентами.
- Регулярно очищайте алюминиевые поверхности и будьте осторожны, чтобы не поцарапать их:
- Не используйте металлические щетки, проволочные губки и абразивные чистящие средства.
- Пластиковые детали должны быть обработаны специальной полиролью для того чтобы предотвратить разрушение лакокрасочного покрытия.
- Не используйте полироли с агрессивным составом и содержащие абразив, это может привести к повреждению лакокрасочного покрытия.

**Нижеперечисленные советы помогут вам подготовить мотоцикл к длительному (более 15 суток) хранению транспортного средства. Правильное соблюдение всех рекомендаций позволит продлить жизнь вашего мотоцикла:**

- Вымойте и очистите весь мотоцикл.
- Слейте бензин из топливного бака и поплавковой камеры карбюратора (длительное хранение топлива может вызвать появление разного рода смолистых отложений, которые могут стать причиной засорения карбюратора).
- Снимите свечу и капните несколько капель моторного масла в цилиндр. Несколько раз нажмите на кнопку стартера, тем самым позволив маслу распределиться по стенкам цилиндра. Поставьте свечу на место.
- Поставьте мотоцикл на короб или центральную подставку так, чтобы оба колеса не касались поверхности.
- Нанесите специальный защитный состав (можно использовать распыленное моторное масло) на все неокрашенные части транспортного средства, чтобы избежать возможного появления ржавчины. Избегайте попадания масла на резиновые части и детали тормозной системы.
- Наденьте сверху чехол. Убедитесь в том, что хранение будет осуществляться в сухом и хорошо проветриваемом месте.
- Накачайте колеса на ~10% выше нормы.

- Не пытайтесь наносить защитный состав или моторное масло на поверхности тормозных дисков. Если диски покроются ржавчиной во время длительного хранения, не пытайтесь очистить их с помощью мыльного раствора или других очистителей. Вся ржавчина пропадет после нескольких торможений при повторном начале использования мотоцикла.

### **\*\*Аккумуляторная батарея**

**а)** Снимите батарею и поставьте её (желательно на обычную деревянную доску) в хорошо проветриваемом помещении.

**б)** Перед началом использования:

- подзарядите батарею (Если вы не можете этого сделать самостоятельно, пожалуйста, обратитесь к ближайшему дилеру Vajaj)
- **Нанесите на клеммы специальную смазку (можно использовать вазелин). Применительно не ко всем моделям.**

### **Подготовка к регулярному использованию после хранения:**

- Вымойте и очистите весь мотоцикл.
- Установите аккумуляторную батарею после подзарядки.
- Убедитесь в том, что свечи зажигания затянуты.
- Залейте бензин в топливный бак.
- Произведите проверку всех пунктов, как это вы делаете обычно перед каждой поездкой.
- Проверьте давление в шинах.

№/п	Операции	Вид ТО	Рекомендуемая периодичность							Примечания
			1	2	3	Каждые 5000 км от предыдущего ТО				
			500 ~ 750 км.	4500 ~ 5000	9500 ~ 10000					
1	Техническое обслуживание и мойка		✓	✓	✓	✓	✓	✓	✓	Будьте осторожны при мойке избегайте попадание воды в топливный бак, глушитель и элементы электрооборудования.
2	Моторное масло	R	R	R	R	R	R	R	R	<b>SAE 20W50, API SL, JASO MA</b>
3	Масляный сетчатый фильтр	CL	CL	CL	CL	CL	CL	CL	CL	Требуется чистка при каждой замене моторного масла
4	Масляный фильтр	R	R	R	R	R	R	R	R	Требуется замена при каждой замене моторного масла
5	Свечи зажигания и зазор свечей	CL,A,R			CL,A		CL,A		R	Замена каждые 30000 км

## Таблица периодического технического обслуживания



№/п	Операции	Вид ТО	Рекомендуемая периодичность							Примечания
			1	2	3	Каждые 5000 км от предыдущего ТО				
			Пробег, км. 500 ~ 750	4500 ~ 5000	9500 ~ 10000					
6	Фильтрующий элемент*** воздушного фильтра	CL,R	CL	CL	CL	R	CL	CL	R	Чистка каждые 15000 км
7	Прокладка крышки воздушного фильтра	R				R			R	
8	Топливный фильтр или фильтр топливного крана **	R					R			Чистка каждые 15000 км
9	Топливные шланги	C,R	C	C	C	C	R	C	C	
10	Свободный ход рычага сцепления	C,A	C,A	C,A	C,A	C,A	C,A	C,A	C,A	
11	Зазор в клапанах	A	A	A	A	A	A	A	A	
12	Свободный ход троса дроссельной заслонки	C,A	C,A	C,A	C,A	C,A	C,A	C,A	C,A	

№/п	Операции	Вид ТО	Рекомендуемая периодичность							Примечания
			1	2	3	Каждые 5000 км от предыдущего ТО				
			Пробег, км. 500 ~ 750	4500 ~ 5000	9500 ~ 10000					
13	Свободных ход комбинированной системы тормозов CBS	C,A	C,A	C,A	C,A	C,A	C,A	C,A	C,A	
14	Люфт рулевой колонки	C,A	C,A	C,A	C,A	C,A	C,A	C,A	C,A	
15	Подшипник рулевой колонки	C,L,R			C,L,R		C,L,R		C,L,R	
16	Износ тормозных колодок - контроль индикатора износа колодок	C,L,R		CL	CL	CL,R	CL	CL	CL,R	Заменять тормозные колодки каждые 15000 км.
17	Уровень тормозной жидкости** долив/замена	C,A,R			CL,L	C,A	CL,L		CL,L	Используйте только рекомендованные тормозные жидкости (DOT3/DOT4)

## Таблица периодического технического обслуживания



№/п	Операции	Вид ТО	Рекомендуемая периодичность							Примечания
			1	2	3	Каждые 5000 км от предыдущего ТО				
		Пробег, км.	500 ~ 750	4500 ~ 5000	9500 ~ 10000					
18	Чистка и смазка приводной цепи O-Ring	C,A,L	C,A,L	C,A,L	C,A,L	C,A,L	C,A,L	C,A,L	C,A,L	
19	Крепление задней приводной звезды	C,T	C,T	C,T	C,T	C,T	C,T	C,T	C,T	
20	Электропроводка, клеммы аккумулятора, крепления контактов	C,T	C,T	C,T	C,T	C,T	C,T	C,T	C,T	
21	Оси центральной и боковой подставки**	CL,L	CL,L	CL,L	CL,L	CL,L	CL,L	C,CL	C,CL	Используйте консистентную смазку
22	Чистка дренажного отверстия глушителя	CL	CL	CL	CL	CL	CL	CL	CL	

## Таблица периодического технического обслуживания

№/п	Операции	Вид ТО	Рекомендуемая периодичность							Примечания
			1	2	3	Каждые 5000 км от предыдущего ТО				
		Пробег, км.	500 ~ 750	4500 ~ 5000	9500 ~ 10000					
23	Вентиляция картера	C,R	C	C	C	C	C	R	C	
24	Общая смазка – рычаг сцепления, рычаг переднего тормоза, ось педали заднего тормоза	L	L	L	L	L	L	L	L	
25	Протяжка всех соединений	C,T	C,T	C,T	C,T	C,T	C,T	C,T	C,T	
26	SAI** - (Система подачи вторичного воздуха) не герметичность или любые другие повреждения**	C,R	C	C	C	C	C	C	C	Заменить по мере необходимости
27	EVAP шланги – Проверка работы, контроль протечек или других повреждений **	C,R	C,R	C,R	C,R	C,R	C,R	C,R	C,R	Замените поврежденные детали. Только для мотоциклов с EVAP



## Таблица периодического технического обслуживания



№/п	Операции	Вид ТО	Рекомендуемая периодичность							Примечания
			1	2	3	Каждые 5000 км от предыдущего ТО				
			Пробег, км.	500 ~ 750	4500 ~ 5000	9500 ~ 10000				
28	Чистка дренажной трубки EVAP**	C,CL	C,CL	C,CL	C,CL	C,CL	C,CL	C,CL	C,CL	Только для мотоциклов с EVAP
29	Дренажное отверстие демпфера заднего тормоза	C,CL	C,CL	C,CL	C,CL	C,CL	C,CL	C,CL	C,CL	
30	SAI** - (Система подачи вторичного воздуха) не герметичность или любые другие повреждения**						C,R			Замените поврежденные детали. Только для мотоциклов с EVAP

\* - Настоятельно рекомендуется использовать только рекомендованные производителем масла. Если вы используете рекомендованное масло подходящей спецификации, то его следует менять при ТО-1 и далее строго каждые 5000 км.

\*\* - Применительно к модели

\*\*\* - В условиях эксплуатации в тяжелых дорожных условиях (пыль, грязь, гравийные дороги, влажный климат) очистка и смазка может требоваться чаще, чем указано в настоящей таблице.

C - Проверка; A - Регулировка; CL - Очистка; R - Замена; T - Затяжка; L - Смазка.

### Примечание:

Расходные запасные части а также смазки замененные при проведении периодического технического обслуживания являются обязательными и платными для клиента.

<b>Рекомендованное моторное масло</b>	SAE 20W50 of API 'SL', JASO MA
<b>Регулярность замены масла*</b>	1я замена на 500-750 км ( <b>первое ТО</b> ). Далее каждые 5000 км.
<b>Рекомендованный объем</b>	При замене масла 1000 мл. При ремонте двигателя 1100 мл.



### Предостережение

Особенно важно придерживаться рекомендованного типа масла и соблюдать периодичность его замены, для того чтобы продлить срок службы двигателя.

- Не используйте отработанное масло.
- Утилизируйте отработанное масло согласно установленным правилам.
- Если на вашем мотоцикле установлен аккумулятор типа VRLA, особенно важна правильная первая зарядка с оригинальным электролитом.



### Внимание:

Руководство по эксплуатации совмещено с гарантийной и сервисной книжкой (далее - Руководство по эксплуатации).

### Гарантия на мотоциклы Vajaj (далее – мотоцикл) составляет 24 (двадцать четыре) месяца без ограничения пробега.

Гарантия не ущемляет законные права потребителя. Компания Vajaj гарантирует, что в течение гарантийного периода она устранит дефект, явившийся результатом дефекта материала или некачественного изготовления, при соблюдении следующих условий:

- Гарантийный срок начинается со дня продажи мотоцикла официальным дилером Vajaj первому владельцу.
- В случае повторной продажи мотоцикла в течение гарантийного периода право на оставшийся срок гарантии передается от первого покупателя последующему вместе Руководством по эксплуатации.

### Обязанности владельца мотоцикла.

- Эксплуатировать мотоцикл с соблюдением правил и положений, указанных в Руководстве по эксплуатации
- Проводить периодическое техническое обслуживание только у официального дилера Vajaj в соответствии с установленными правилами и регламентом (превышение пробега между плановыми техническими обслуживаниями свыше 100 км не допускается)
- Несоблюдение правил и регламента обслуживания мотоцикла, может повлечь за собой невозможность удовлетворения требований по гарантии
- Использовать моторное топливо, рекомендованное изготовителем в Руководстве по эксплуатации мотоцикла
- Проводить перед поездкой осмотр согласно рекомендациям, изложенным в Руководстве по эксплуатации
- Необходимо проверять уровень моторного масла ежедневно перед каждой поездкой. Если необходимо доливать масло, используя масло марки и спецификации, рекомендованное официальным дилером Vajaj
- При обнаружении на мотоцикле песка, асфальта, гудрона, смолы деревьев и прочих веществ, способных повредить лакокрасочное покрытие, немедленно удалить их
- Своевременно устранять любые обнаруженные повреждения лакокрасочного покрытия транспортного средства, вызванные внешним воздействием
- Для осуществления гарантийного обслуживания предоставить мотоцикл к официальному дилеру Vajaj.

### Условия выполнения гарантийных обязательств

1. Мотоцикл имеет подлинные идентификационные знаки изготовителя
2. Мотоцикл эксплуатируется и обслуживается в соответствии с рекомендациями и требованиями изложенными в Руководстве по эксплуатации
3. Периодическое обслуживание мотоцикла выполнялось на авторизованной сервисной станции официального дилера Вајај с соответствующими отметками в Руководстве по эксплуатации
4. В случае повторной продажи мотоцикла в течение гарантийного периода право на оставшийся срок гарантии передается от первого покупателя последующему вместе Руководством по эксплуатации
5. Официальный дилер Вајај самостоятельно принимает решение о способе устранения гарантийного дефекта
6. Замененные по гарантии дефектные компоненты являются собственностью компании Вајај и подлежат передаче и хранению в представительстве компании.

### Ограничением гарантии являются:

**Гарантия Вајај ограничена только дефектами производственного характера и не распространяется на следующие случаи:**

1. Использование мотоцикла в спортивных состязаниях и коммер-

- ческих целях, при сдаче в прокат или аренду, использовании в качестве такси, а также использования для обучения вождению
2. Установка на мотоцикл компонентов и дополнительного оборудования, не одобренных изготовителем, а также не оригинальных запасных частей, которые могли послужить причиной неисправности;
3. Применение горюче смазочных материалов, не являющихся эквивалентом, рекомендуемых изготовителем
4. Применение топлива ниже АИ-92
5. Злоупотребление, небрежное обращение или использование мотоцикла в целях, для которых он не предназначен
6. Отсутствие рекомендованного обслуживания или его несвоевременное выполнение, что отражается в Руководстве по эксплуатации;
7. Нарушение правил и рекомендаций изготовителя по эксплуатации мотоцикла, изложенных в Руководстве по эксплуатации
8. Повреждения, вызванные участием в аварии, столкновении, загорании, пожаре или стихийном бедствии
9. Изменение модификации мотоцикла или его компонентов и нарушение стандартных регулировок мотоцикла
10. Выполнение технического обслуживания и ремонта в не авторизованных Вајај сервисных станциях
11. Повреждение в ходе транспортировки мотоцикла
12. Обесцвечивание, появление коррозии или снижение качества

лакокрасочного покрытия вследствие атмосферного воздействия или естественного износа

13. Идентификационные номера рамы, двигателя и т.д. повреждены или удалены.

### **Вајај также не компенсирует расходы по выполнению следующих работ и приобретению необходимых компонентов и запчастей в следующих случаях:**

1. Регулировки, настройки, удаление отложений (нагар) и другое периодическое обслуживание и контрольный осмотр мотоцикла;
2. Замена смазок и компонентов вследствие их естественного износа или в ходе периодического обслуживания, таких, как: шины, свечи зажигания, элементы воздушного фильтра, колодки тормозные, элементы сцепления, приводные цепи и ремни, звездочки, лампы, аккумуляторы и т.д.;
3. Косвенные расходы, связанные с дефектом, такие, как телефонные разговоры, услуги такси или эвакуатора, упущенная прибыль и т.д.

### **Также Гарантия Вајај не распространяется:**

- На работы по Техническому Обслуживанию, включая любые регулировочные работы;
- На детали и системы двигателя, подвергающиеся естественному износу, зависящему от качества топлива и смазочных материалов, интенсивности, условий эксплуатации и стиля вождения владельца мотоцикла;

- Фильтры и фильтрующие элементы (масляные, топливные, воздушные и т. п.)
- Горюче Смазочные Материалы (Моторное масло, бензин, масло для вилок и амортизаторов, охлаждающая жидкость, смазки, тормозная жидкость и т.д.)
- Свечи зажигания
- Лампы всех типов
- Аккумуляторные батареи
- Предохранители
- Колесные спицы
- На любые повреждения пластмассовых и пластиковых конструкций

### **На повреждения являющимися результатом естественного износа:**

- Тормозные колодки, тормозные диски и барабаны
- Щётки электродвигателей
- Приводные цепи
- Шины, камеры
- Ведущие и ведомые звезды
- Регулировочные шайбы клапанов
- Резинотехнические изделия, амортизаторы
- Шланги, патрубки
- Ремни
- Детали механизма сцепления и т.д.

Все регулировочные работы (регулировка карбюратора, установка момента зажигания, балансировка колес, регулировка рулевого управления, прокачка тормозной системы, регулировка направления световых пучков фар и т.п.) во время гарантийного периода производятся платно, на общих основаниях.

Условия гарантии не распространяются на последствия от воздействия внешних факторов, таких как: хранение транспортного средства в не соответствующих условиях, ударов камней, промышленных выбросов, смолистых осадков деревьев, соли, града, шторма, молний, стихийных бедствий или других природных и экологических явлений. Устранение недостатков, которые возникли по перечисленным причинам, оплачиваются владельцем на общих основаниях.

Незначительные отклонения, не влияющие на качество, эксплуатационные характеристики или работоспособность мотоцикла, например, слабый шум, скрип или вибрации, сопровождающие нормальную работу мотоцикла; незначительное (не влияющее на нормальный расход) просачивание масел, технических жидкостей или смазок сквозь прокладки и сальники.

Дефекты, возникшие вследствие не соблюдения режимов обкатки, указанных в руководстве пользователя, или вызванные не соблюдением Руководства по эксплуатации;  
Изношенные, деформированные, разорванные в процессе эксплуатации детали мотоцикла;

Ущерб в результате ремонта или обслуживания, проведенного неофициальным дилером, а также ущерб, вызванный установкой не оригинальных запасных частей;

На не устранение неисправности при первой возможности после обнаружения такой неисправности;

**Гарантия изготовителя не покрывает побочный и косвенный ущерб и затраты, включая, но не ограничиваясь, следующим:**

- Стоимость телефонных переговоров
- Стоимость поездок в такси
- Стоимость вызова эвакуатора
- Стоимость аренды подменных транспортных средств
- Питание
- Одежда
- Повреждение скоропортящихся товаров
- Недополучение прибыли или комиссионных в результате невозможности использовать мотоцикл
- Временные затраты
- Компенсация за неудобства, доставленные владельцу
- Возмещение ущерба, возникшего в результате ДТП



### **Предупреждение:**

Гарантией не покрывается устранение неисправностей мотоцикла, на котором произведены подделка или изменения показаний одометра, таким образом, что его реальный пробег не может быть достоверно установлен.

**Во время гарантийного периода владелец имеет право на бесплатное устранение официальным дилером Вајај дефекта, признанного изготовителем гарантийным.**

1. Владелец должен предоставить официальному дилеру Вајај Руководство по эксплуатации при каждом обращении для обслуживания, ремонта и отметки произведенных работ.
2. Владелец ответственен за соблюдение правил эксплуатации и содержание мотоцикла в соответствии с указаниями Руководства по эксплуатации.
3. Владелец оплачивает расходы по плановому техническому обслуживанию/иному техническому обслуживанию мотоцикла, а также по замене его компонентов, подверженных естественному износу.
4. Владелец оплачивает расходы по устранению повреждений вследствие злоупотребления, небрежного обращения и аварий, а также косвенные расходы.
5. В случае подозрения гарантийного дефекта, владелец должен незамедлительно предоставить мотоцикл официальному дилеру Вајај.
6. Владелец оплачивает расходы по демонтажу/монтажу агрегатов и диагностике систем предполагаемого гарантийного дефекта в случае признания его не гарантийным.
7. Владелец оплачивает расходы за последовательные ремонты, которые не покрываются гарантией.



### **Внимание:**

В Руководстве по эксплуатации требуйте подпись и печать официального дилера Вајај при покупке, и после проведения технического обслуживания.

Без подписи и печати техническое обслуживание не считается действительным, гарантия теряет свою силу.

# Сервисная книжка

Ф.И.О. и подпись покупателя \_\_\_\_\_

\_\_\_\_\_/ \_\_\_\_\_ /

Дата продажи:

д.

м.

г.

Наименование дилера \_\_\_\_\_

\_\_\_\_\_ М.П.

С гарантийными условиями ознакомлен.

## VIN Номер мотоцикла

<input type="text"/>	<input type="text"/>	<input type="text"/>	<input type="text"/>	<input type="text"/>	<input type="text"/>	<input type="text"/>	<input type="text"/>	<input type="text"/>	<input type="text"/>	<input type="text"/>	<input type="text"/>	<input type="text"/>	<input type="text"/>	<input type="text"/>	<input type="text"/>	<input type="text"/>	<input type="text"/>	<input type="text"/>	<input type="text"/>
----------------------	----------------------	----------------------	----------------------	----------------------	----------------------	----------------------	----------------------	----------------------	----------------------	----------------------	----------------------	----------------------	----------------------	----------------------	----------------------	----------------------	----------------------	----------------------	----------------------



Внимание!!! В Руководстве по эксплуатации требуйте подпись и печать официального дилера Вајај при покупке, и после проведения технического обслуживания. Без подписи и печати техническое обслуживание не считается действительным, гарантия теряет свою силу.

<b>При пробеге 500~750 км:</b>  Дата: _____ Произвели: _____ Пробег: _____	<b>При пробеге 4500~5000 км:</b>  Дата: _____ Произвели: _____ Пробег: _____	<b>При пробеге 9500~10000 км:</b>  Дата: _____ Произвели: _____ Пробег: _____	<b>При пробеге 14500~15000 км:</b>  Дата: _____ Произвели: _____ Пробег: _____
<b>При пробеге 19500~20000 км:</b>  Дата: _____ Произвели: _____ Пробег: _____	<b>При пробеге 24500~25000 км:</b>  Дата: _____ Произвели: _____ Пробег: _____	<b>При пробеге 29500~30000 км:</b>  Дата: _____ Произвели: _____ Пробег: _____	<b>При пробеге 34500~35000 км:</b>  Дата: _____ Произвели: _____ Пробег: _____



## Сервисная книжка

<b>При пробеге 39500~40000 км:</b>	<b>При пробеге 44500~45000 км:</b>	<b>При пробеге 49500~10000 км:</b>	<b>При пробеге 54500~55000 км:</b>
Дата: _____ Произвели: _____ Пробег: _____	Дата: _____ Произвели: _____ Пробег: _____	Дата: _____ Произвели: _____ Пробег: _____	Дата: _____ Произвели: _____ Пробег: _____

 **Внимание!!!** В Руководстве по эксплуатации требуйте подпись и печать официального дилера Vaiaj при покупке, и после проведения технического обслуживания. Без подписи и печати технического обслуживания не считается действительным, гарантия теряет свою силу.

<b>При пробеге 59500~60000 км:</b>	<b>При пробеге 64500~65000 км:</b>	<b>При пробеге 69500~70000 км:</b>	<b>При пробеге 74500~75000 км:</b>
Дата: _____ Произвели: _____ Пробег: _____	Дата: _____ Произвели: _____ Пробег: _____	Дата: _____ Произвели: _____ Пробег: _____	Дата: _____ Произвели: _____ Пробег: _____

## Информация о замене одометра

**Дата замены:** \_\_\_\_\_

Пробег: \_\_\_\_\_

Отметка  
дилера: \_\_\_\_\_

**Дата замены:** \_\_\_\_\_

Пробег: \_\_\_\_\_

Отметка  
дилера: \_\_\_\_\_

**Дата замены:** \_\_\_\_\_

Пробег: \_\_\_\_\_

Отметка  
дилера: \_\_\_\_\_

















## Предпродажная подготовка

### Экземпляр покупателя

#### Заявление о предпродажной подготовке мотоцикла:

- Мотоцикл осмотрен и внешних повреждений не обнаружено
- Уровень эксплуатационных жидкостей в норме
- Давление в шинах мотоцикла соответствует рекомендованному
- Произведены все необходимые регулировки и настройки тормозных механизмов, органов управления, двигателя и его систем
- Проведена предпродажная подготовка в полном объеме. Мотоцикл укомплектован, исправен и готов к эксплуатации

Представитель дилера Ф. И. О: \_\_\_\_\_

Подпись представителя дилера: \_\_\_\_\_

Дата: \_\_\_\_\_

М.П.

### Экземпляр покупателя

## Экземпляр остается у дилера

#### Заявление владельца:

- Мотоцикл лично осмотрен мною, никаких внешних повреждений или других недостатков не обнаружено
- Мне сообщены сведения по особенностям эксплуатации мотоцикла и его оборудования
- Мне известны гарантийные обязательства и условия гарантии, правила и организация технического обслуживания мотоцикла
- Мною получено руководство по эксплуатации и доведена до моего сведения важность и своевременность ознакомления с ним

Покупатель Ф. И. О: \_\_\_\_\_

Подпись покупателя: \_\_\_\_\_

Дата: \_\_\_\_\_

### Экземпляр остается у дилера



Линия отреза



Линия отреза





**Добро пожаловать в большую и дружную в семью Pulsar !  
Мы гордимся тем, что Вы теперь являетесь владельцем мотоцикла нового поколения Pulsar.**

В целях безопасности, пожалуйста, внимательно изучите данное руководство и ознакомьтесь с рабочими механизмами и органами управления, прежде чем вы совершите первую поездку на вашем мотоцикле.

Чтобы сохранить ваш мотоцикл в отличном рабочем состоянии и обеспечить его надежную и бесперебойную работу долгое время, мы искренне советуем вам надлежащим образом ухаживать за ним и выполнять его регулярное техническое обслуживание, в соответствии с указаниями настоящего руководства.

Мы рекомендуем обращаться в авторизованные сервисные центры Bajaj, которые оснащены всем необходимым техническим оборудованием, располагают оригинальными запасными частями и расходными материалами, а также имеют квалифицированный технический персонал.

Для получения любой дополнительной информации пожалуйста обращайтесь к официальным дилерам Bajaj в вашем регионе или в офис дистрибьютора Bajaj.

**Желаем Вам бесконечных километров счастья на мотоцикле Bajaj!**

**ООО ИСТ ВЕСТ МОТОРС**

Москва, ул. Выборгская,  
дом. 20, корп. 2.  
Тел. +7 495 115-42-37



**bajaj\_russia**



**bajajrussia**



**bajajrussia**

**BAJAJ AUTO LIMITED**

Akurdi Pune 411 035 India  
CIN-L65993PN2007PLC130076

Используйте только оригинальные запасные части Bajaj



- Для оптимальной работы мотоцикла
- Для увеличения срока службы компонентов
- Для сокращения расходов компонентов
- Для обеспечения вашей безопасности

**BAJAJ**  
**GENUINE**  
**parts**

**ВСЕГДА  
ИСПОЛЬЗУЙТЕ  
ОРИГИНАЛЬНЫЕ  
ЗАПЧАСТИ**

## Проверка оригинальности.

Способ проверки оригинальных запчастей Bajaj:

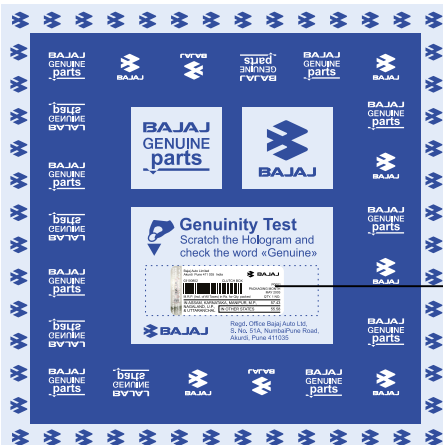

Сотрите голограмму на краю этикетки, для того, чтобы обнаружить слово **Genuine**



Частично прозрачная голограмма

Bajaj Auto Limited  
Akurdi Pune 411 035 India



**DJ201104**  
**LAMP HEAD Rouser DTS**

**QTY 1 NO.**

**APR 11**



MADE IN INDIA

Золотая голограмма



Официальный поставщик  
запчастей мототехники BAJAJ  
в России, Беларуси, Казахстане  
© Все права защищены 2019-2020

